

ДОГОВОР ЗА ДОСТАВКА И МОНТАЖ НА ТЕНТИ, ПЕРГОЛА И ВЕРТИКАЛНИ ЩОРИ

Днес, 2015 год., в гр.София между:

„СПЕЦИАЛИЗИРАНА БОЛНИЦА ЗА АКТИВНО ЛЕЧЕНИЕ ПО ОНКОЛОГИЯ“ ЕАД, със седалище и адрес на управление: гр. София, ул. „Пловдивско поле“ № 6, ЕИК 000662776, вписано в Търговския регистър на Агенцията по вписванията, представлявано от Изпълнителния директор - д-р Валентин Ангелов и Главен счетоводител – Петрана Лалева, от една страна, наричано **ВЪЗЛОЖИТЕЛ**,

и

“Боряна 22” ЕООД със седалище и адрес на управление: гр.София ., район Средец, ул. Михай Еминеску”, № 5, , ЕИК 130560625, представлявано от Динко Ангелов Цанов, в качеството му на управител от друга страна, наричан по-долу **ИЗПЪЛНИТЕЛ** се сключи настоящият договор за следното:

I. ПРЕДМЕТ НА ДОГОВОРА

Чл.1 (1) Възложителят възлага, а Изпълнителят приема да достави и монтира за нуждите на Възложителя тенти, пергола и вертикални щори (наричани за краткост „оборудване“) за топла връзка под стъклен покрив за обект: „Пристройка, рехабилитация и привеждане на в съответствие с НМС и изискванията на ЕС на лъчетерапевтичен комплекс в Клиниката по лъчелечение, съгласно Техническото задание на **ВЪЗЛОЖИТЕЛЯ** – Приложение № 1, Техническата оферта на **ИЗПЪЛНИТЕЛЯ** - Приложение № 2 и Ценовата оферта на **ИЗПЪЛНИТЕЛЯ** – Приложение №3, които приложения са неразделна част от настоящия договор.

(2) Монтажът на визираните в предходната алинея тенти, пергола и вертикални щори се извършва в новостоящия се лъчетерапевтичен комплекс на територията на СБАЛ по онкология ЕАД на адрес гр. София, ул. Пловдивско поле № 6.

II. СРОК

Чл.2 (1) Настоящият договор влиза в сила от момента на двустранното му подписване.

(2) Срокът за изпълнение на доставката и монтажа е 35 / тридесет и пет/ календарни дни, считано от получаване на възлагателно писмо от изпълнителя.

(3) Срокът за гаранционната поддръжка е срока на посочения гаранционен срок на оборудването в чл. 25, ал. 1 от раздел VIII на настоящия договор.

(4) Срокът по предходната алинея три, започва да тече от датата на доставка и монтаж на тенти, пергола и вертикални щори, удостоверено с подписване на двустранен приемо-предавателен протокол по чл.17, ал.2.

III. ЦЕНА И НАЧИН НА ПЛАЩАНЕ

Чл.3 (1) Цената по договора за доставка и монтаж на тенти, пергола и вертикални щори е **29 457/ двадесет и девет хиляди четиристотин петдесет и седем / лв. без ДДС, или 35 348,40 / тридесет и пет хиляди триста четиредесет и осем лева и 40 стотинки / лв. с ДДС**, която включва:

- транспортни разходи, застраховки, магазинаж, както и всички вносни мита и такси, действащи към момента на доставката;

- монтаж на тенти, пергола и вертикални щори в съответната сграда по места, съгласно приложен чертеж към техническата спецификация

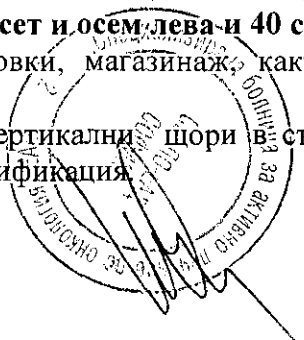

(2) Плащането на сумата по алинея първа, ще се извършва с платежно нареждане по сметка на Изпълнителя в срок 60 /шестдесет/ дни от представянето на оригинална фактура и двустранно подписан приемо-предавателен протокол, за извършена доставка и монтаж на тенти, пергола и вертикални щори по места, в съответствие с чл. 17, ал.2 от настоящия договор.

(3) Банкови реквизити на ИЗПЪЛНИТЕЛЯ:

Обслужваща банка: Уникредит Булбанк АД

Банкова сметка по IBAN: BG92UNCR96601008637907

IV. ПРАВА И ЗАДЪЛЖЕНИЯ НА ИЗПЪЛНИТЕЛЯ

Чл.5 (1) Изпълнителят се задължава да достави на Възложителя на свой риск срещу съответната цена, договорената съгласно чл.1, ал.1 от настоящия договор тенти, пергола и вертикални щори, ведно със списък на същите с пълно описание на техническите ѝ характеристики и гаранционна карта за съответния вид оборудване.

(2) Изпълнителят се задължава да осигури за своя сметка транспорта по доставката до местоизпълнението по чл.1, ал.3 от настоящия договор.

(3) В гаранционния срок на оборудването. Изпълнителят се задължава за своя сметка да извършва планово обслужване на монтираните тенти, пергола и вертикални щори, така както е описано в гаранционната карта.

Чл. 6. Изпълнителят се задължава да монтира доставеното оборудване и прехвърли на Възложителя собствеността с подписването на приемателно-предавателен протокол за доставка и монтаж, в условията на раздел VI.Приемане.

Чл.7. Изпълнителят има право да иска от Възложителя необходимото съдействие за осъществяване на доставката и монтажа.

Чл.8. Изпълнителят има право да иска приемане на доставката и монтажа чрез определено от Възложителя лице – представител на съответния заявител – ПОЛЗВАТЕЛ.

Чл.9 (1) Изпълнителят приема да извършва гаранционно обслужване на доставеното и монтирано оборудване, в условията на раздел VIII от настоящия договор.

(2) При несъответствие между условия, описани в гаранционната карта и настоящия договор се взема предвид описаното в договора.

Чл. 10. Изпълнителят се задължава да отстранява възникналите повреди по сигнал на Възложителя или Ползвателя на оборудването, в съответствие с клаузите на раздел VIII от настоящия договор.

Чл. 11. Изпълнителят има право при пълно, точно и навременно изпълнение на договора, да получи от Възложителя съответното възнаграждение за извършените доставка и монтаж на оборудването, съгласно чл.3 от настоящия договор.

V. ПРАВА И ЗАДЪЛЖЕНИЯ НА ВЪЗЛОЖИТЕЛЯ

Чл.12. Възложителят е длъжен да окаже необходимото съдействие на Изпълнителя за изпълнение на договора.

Чл.13. Възложителят е длъжен да приеме от Изпълнителя при пълно, точно и навременно изпълнение на договора, доставката и монтажа на оборудването по чл.1, ал.1, чрез подписване на приемо-предавателни протоколи.

Чл.14. Възложителят е длъжен да заплати на Изпълнителя съответното възнаграждение за извършената доставка и монтаж по предходния чл. 13, съгласно чл.3 от настоящия договор.

Чл.15. Възложителят има право да иска от Изпълнителя да изпълни доставката и монтажа в срок и без отклонения.

Чл.16. Възложителят има право, когато Изпълнителят се е отклонил от изискванията за доставката и монтажа по чл.1 от настоящия договор, да откаже приемането на доставката и монтажа, както и заплащането на съответното възнаграждение, докато Изпълнителят не изпълни своите задължения съгласно договора.

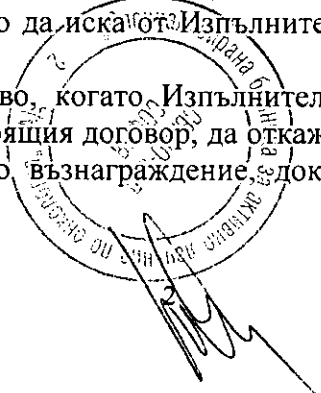

VI. ПРИЕМАНЕ

Чл.17 (1) Приемането на доставката и монтажа на оборудването по чл.1, ал.1 и ал.2 от договора се извършва по договореното местоизпълнение по чл.1, ал.3 от настоящия договор.

(2) Предаването на резултатите от извършените действия по доставката и монтажа се удостоверява с приемо-предавателни протоколи, по места, подписани в 2 екземпляра от упълномощени от Възложителя лица – представители на съответния заявител /ПОЛЗВАТЕЛ/ и такива – на Изпълнителя.

(3) При предаване на оборудването Изпълнителят е длъжен да представя подписан от него списък на същото с пълно описание на техническите характеристики, както и да представи гаранционна карта за съответния вид тенти, пергола и вертикални щори.

Чл.18. Рекламации по доставеното оборудване, могат да се правят, както в момента на подписване на приемо-предавателен протокол между страните, така и през време на гаранционния срок.

Чл.19. Рекламации относно качеството и скрити дефекти се правят в пет дневен срок от откриването им, но не по-късно от 12 /дванадесет/ месеца от датата на доставката и монтажа.

Чл.20. В случай на рекламация и възникване на спор между страните по договора, Възложителят осигурява проверка на рекламираното оборудване от контролна организация в присъствието на представители на двете страни, за което се съставя надлежен протокол.

VII. ПРЕКРАТЯВАНЕ НА ДОГОВОРА. ОТГОВОРНОСТ

Чл.21 (1) Настоящият договор се прекратява:

1. с изпълнение на всички задължения на страните;
2. по взаимно съгласие между страните, изразено писмено;
3. при настъпване на обективна невъзможност за изпълнение на възложената работа.

(2) Възложителят има право да прекрати действието на договора чрез едноседмично писмено предизвестие в следните случаи:

а/ ако Изпълнителят не извърши доставката на оборудването в сроковете, договорени между страните;

б/ ако Изпълнителят не изпълни някое друго задължение по договора.

(3) Възложителят има право едностранно да развали договора без предизвестие, когато Изпълнителят забави изпълнението на поръчката с повече от 10 /десет/ дни.

Чл.22. При забава на Изпълнителя, същият дължи неустойка в размер на 0,05% върху стойността на дължимата доставка за всеки просрочен ден, но не повече от 5% от стойността на договора. Сумата се удържа от Възложителя при изплащането ѝ.

Чл.23. При забава в плащането, Възложителят дължи неустойка в размер на 0,05% върху дължимата сума за доставеното оборудване, но не повече от 5% от стойността на договора.

Чл.24. Страните запазват правото си да търсят обезщетение за вреди по общия ред, ако тяхната стойност е по-голяма от изплатените неустойки по реда на този раздел.

VIII. ГАРАНЦИОННА ПОДДРЪЖКА

Чл.25 (1) Изпълнителят се задължава да поддържа гаранционно доставените и монтирани от него тенти, пергола и вертикални щори, в срок от 24 /двадесет и четири/ месеца.

(2) Гаранционните срокове започват да текат от датата на подписване на протоколите за доставка и монтаж на оборудването.

(3) Гаранционното обслужване включва замяна на фабрично дефектирали части.

Чл.26. Изпълнителят гарантира нормалното функциониране на оборудването, указано в спецификацията – Приложение № 1 от датата на монтажа на същото, при спазване на изискванията на условията, описани в гаранционната карта.

Чл.27. Всички дефекти, които не са причинени от неправилно действие на служители на Възложителя/Ползвателя на оборудването се отстраняват от и за сметка на Изпълнителя.

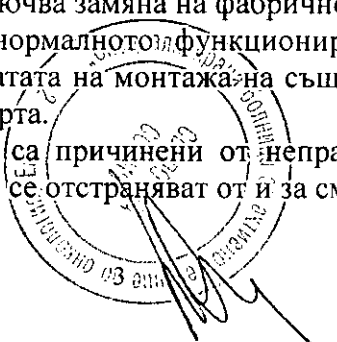

Чл.28 (1) В рамките на гаранционния срок Изпълнителят е длъжен да предприеме действия по направената reklamacия от Възложителя или Ползвателя не по-късно от 24 часа, считано от момента на получаване на сигнал от Възложителя /Ползвателя / по тел., факс, e-mail/. Срокът за реакция и изпълнение на ремонта е до два работни дни, а ако е необходим по-дълъг срок той се определя в двустранен протокол.

(2) Когато е необходим ремонт в сервиз на Изпълнителя, транспорта на оборудването до сервиза и обратно е за сметка на Изпълнителя.

Чл.29. В случай, че се установят скрити недостатъци, за които Изпълнителят е бил уведомен в рамките на гаранционния срок, той е длъжен да ги отстрани или замени некачественото оборудване с ново със същите или по-добри характеристики, ако недостатъкът го прави негодно за използване по предназначение. Всички разходи по замяната са за сметка на Изпълнителя.

IX. ДРУГИ УСЛОВИЯ

Чл. 30. Страните по този договор могат да го изменят или допълват само по взаимно съгласие, и единствено при наличието на обстоятелствата, посочени в чл. 43, ал.2 от Закона за обществените поръчки.

Чл. 31. Всички допълнително възникнали въпроси след подписването на договора ще се решават от двете страни на добра воля с двустранни писмени споразумения.

Чл. 32. Страните по този договор ще решават споровете, възникнали при и по повод изпълнението на договора или свързани с договора или с неговото тълкуване, недействителност, неизпълнение или прекратяване по взаимно съгласие и с писмени споразумения, а при не постигане на съгласие въпросът се отнася за решаване пред компетентния съд на територията на Република България по реда на Гражданския процесуален кодекс.

Чл. 33. За неуредените по този договор въпроси се прилагат разпоредбите на законодателството на Република България.

Настоящият договор се сключи в три еднообразни екземпляра два за Възложителя и един за Изпълнителя.

Неразделна част от договора са:

1. Приложение № 1 Техническа спецификация одобрена от възложителя с приложен чертеж;
2. Приложение № 2 Техническо предложение на изпълнителя;
3. Приложение № 3 Ценова оферта на изпълнителя;

При подписване на договора се представиха следните документи:

1. Изискваните се документи по чл. 48, ал. 2 от ЗОП;

ВЪЗЛОЖИТЕЛ :
ИЗПЪЛНИТЕЛЕН ДИРЕКТОР НА
СБАЛ ПО ОНКОЛОГИЯ ЕАД :

.....
/д-р Валентин Ангелов/

Главен счетоводител:
.....

СЪГЛАСУВАЛИ:

СБАЛО- ЕАД
РОЗКА ГОЦЕВА
Финансов контролор

23.09.15г.

.....
.....
.....

18.09.2015г.

ИЗПЪЛНИТЕЛ :

УПРАВИТЕЛ :

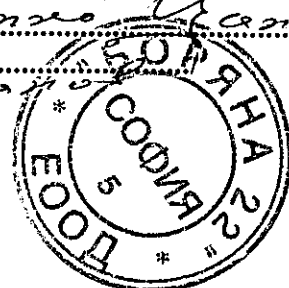

.....
.....

ТЕХНИЧЕСКА СПЕЦИФИКАЦИЯ

за

Доставка и монтаж на тенти, пергола и вертикални щори за топла връзка под стъклен покрив за обект: „Пристройка, рехабилитация и привеждане на в съответствие с НМС и изискванията на ЕС на лъчетерапевтичен комплекс в Клиниката по лъчелечение на СБАЛО-ЕАД

1. Тенти за топла връзка под стъклен покрив – съгласно приложен чертеж. Необходимо оборудване – 61/шестдесет и един/ бр. статични платнища с размери указани на приложения чертеж и с площ 3,63 кв.м. всяко, с метални въжета за обтягане. Техническо изискване към тентите:

- Материал за изработка – акрилен плат /РАС/.
 - Статичен монтаж с метални въжета за обтягане, с необходимите крепежи за опъване.
 - Възможност за демонтаж с цел профилактика и почистване.
 - Тегло: не повече от 290 g/m² съгл. DIN EN ISO 12127 или еквивалент;
 - Якост на скъсване: 145/100 daN/5cm, съгл. DIN EN ISO 13934-1 или еквивалент;
 - Максимално удължение до скъсване: 28/24 % съгл. DIN EN ISO 13934-1 или еквивалент;
 - Якост на раздиране: 3.5/3.0 daN, съгл. DIN EN ISO 13937-2 или еквивалент;
 - Олеофобност: ниво 5 съгл. AATC 118 или еквивалент;
 - Водоотблъскване: ниво 100 съгл. EN 24 920 или еквивалент;
 - Устойчивост на цветовете: ниво мин. 7 съгл. DIN EN ISO 105-B02 или еквивалент;
 - Защита от ултравиолетови лъчи: нива 40, 60 и 80 съгл. стандарт 801 или еквивалент;
 - Екологично чисти материали и технология – сертифицирани;
 - Апретурни обработки срещу развитие на гъбички, мухъл и плесени.
- 2. Пергола и вертикални щори в помещение Заседателна зала /П16/, на ката +6,57, с остъклен покрив.**

Заседателна зала с размери – 7850 x 5150 мм; Н=3200 мм

2.1. Необходимо оборудване – Пергола тип автоматична, с дистанционно управление за противослънчево покриване на цялото помещение, което е със стъклен покрив и осигуряване на затъмнение, необходимо за разчитане на образи от медицински изследвания.

Техническо изискване към перголата:

- Автоматична сгъваема система с дистанционно управление.
- Задвижване с мотор с вграден радио-предавателен блок и дистанционно управление.
- Профилите на цялата конструкция са електростатично, прахово боядисани със стандартен цвят по RAL 7035 (или еквивалент) - сиво.
- Придвижване на 4/четири/ самоносещи водачи със сечение на профила 120x60мм, с дължината равна на ширината на помещението / около 5150 мм/.
- Покривната материя на перголата се монтира върху напречни оребрителни профили и се прибира и разгъва чрез плъзгачи с ролков механизъм.
- Покривната материя е изработена от обработен PVC материал, трислоен, 100% импрегниран, с филтърен слим за спиране на слънчевите лъчи и UV защита.
- Плътност на материала 720 гр./кв.м.
- Препоръчителен наклон при движение 15%.

- Всички пластмасови елементи да са изработени от полиамид с UV защита.
- Точните размери за изработка се вземат по мярка от място.

2.2. Необходимо оборудване – Вертикални щори с алуминиева релса, ръчно управляеми и полиестерен плат с обща квадратура 38,00 кв.м.

Техническо изискване към вертикалните щори:

- Материал за изработка полиестер.
- Алуминиева релса.
- С отделен шнур за завъртане на релсите на 180°.
- С шнур за прибиране на лентите.
- Лентите с ширина 89 мм.
- Цвят сив.

Приложение:

Чертеж Тенти топла връзка – 61бр.

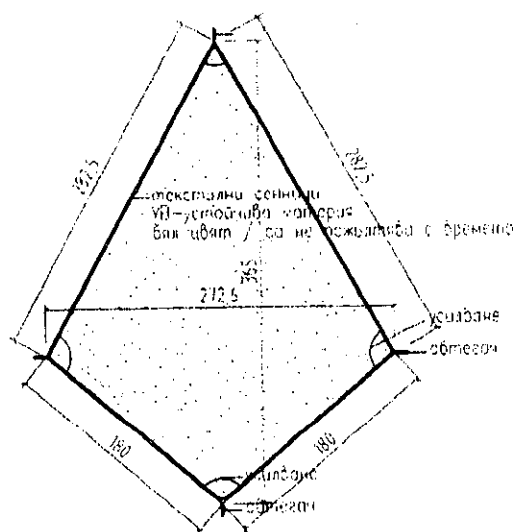

Чертеж Прегола – 1бр.

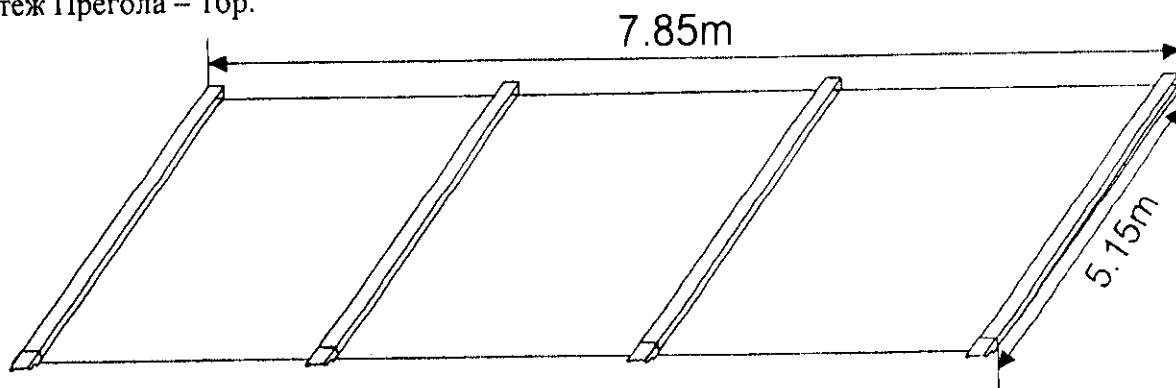

ТЕХНИЧЕСКО ПРЕДЛОЖЕНИЕ ЗА ИЗПЪЛНЕНИЕ НА ПОРЪЧКАТА

от "Боряна 22"ЕООД,

представявано от Цилия Георгиева Иванова

за участие в обществена поръчка с предмет

"Доставка и монтаж на тенти, пергола и вертикални щори за топла връзка под стъклен покрив за обект: „Пристройка, рехабилитация и привеждане на в съответствие с НМС и изискванията на ЕС на лъчетерапевтичен комплекс в Клиниката по лъчелечение на СБАЛО-ЕАД", открита с публична покана изх.№ 18-00-299/ 05.08.2015 г. на Изпълнителния директор на СБАЛ по Онкология ЕАД,

УВАЖАЕМИ ГОСПОДИН ИЗПЪЛНИТЕЛЕН ДИРЕКТОР,

1. Декларирам, че:
 - предлаганите от нас тенти, пергола и вертикални щори отговарят на задължителните технически изисквания посочени в публичната покана.
 - при изпълнение на поръчката няма да ползваме подизпълнители.
2. Производител – Боряна 22 ЕООД
3. Ще изпълним поръчката в следния срок 35 /тридесет и пет/ календарни дни след получаване на възложително писмо, като в този срок се включва: доставка и монтаж на тенти, пергола и вертикални щори описани подробно в техническата спецификация, неразделна част от документацията за участие.
4. За предлаганите тенти, пергола и вертикални щори от техническата спецификация предлагаме следния гаранционен срок 24 /двадесет и четири/ месеца.
5. Приемам плащането да се извърши в срок – 60 дни, след извършена доставка, издадена фактура и двустранно подписани приемателно – предавателни протоколи за извършени доставка, демонтаж, монтаж, диагностика и пуск на КТ).
6. Гарантирам неизменяемост на цените през целия договорен период.

дата 06.08.15 г.
гр. София

С УВАЖЕНИЕ:

/длъжност, имена, подпис, печат/

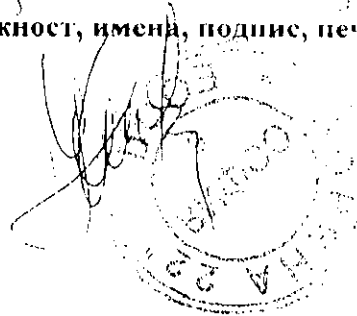

ДО
ИЗПЪЛНИТЕЛНИЯ ДИРЕКТОР НА
„СБАЛ по онкология” ЕАД, гр.СОФИЯ
УЛ. “ПЛОВДИВСКО ПОЛЕ” № 3

ОТ „БОРЯНА 22” ЕООД

регистрирано 7135/2001

представявано от Цилия Георгиева Иванова в качеството на управител
с БУЛСТАТ/ЕИК 130560625 регистрирано в СГС с данни по регистрацията: гр.София,
ул.Михай Еминеску№5, регистрация по ДДС: BG 130560625, със седалище и адрес на
управление гр.София, ул.Михай Еминеску №5,

адрес за кореспонденция: гр.София, ул.Михай Еминеску №5, телефон за контакт
029433715, факс 029433714, електронна поща boriana22@abv.bg

банкови сметки: BG92UNCR96601008637907, УНИКРЕДИТ БУЛБАНК

ЦЕНОВА ОФЕРТА

за участие в публична покана за възлагане на обществена поръчка с предмет:

„Доставка и монтаж на тенти, пергола и вертикални щори за топла връзка под стъклен
покрив за обект: „Пристройка, рехабилитация и привеждане на в съответствие с НМС
и изискванията на ЕС на лъчетерапевтичен комплекс в Клиниката по лъчелечение на
СБАЛО-ЕАД”

Обща предлагана цена за изпълнение на поръчката 29 457 лв./двадесет и девет хиляди четиристотин петдесет и седем лева / без включен ДДС

Обща предлагана цена за изпълнение на поръчката 35 348,40 лв. /тридесет и пет хиляди триста четиридесет и осем лева и 40ст./ с включен ДДС

С настоящата оферта заявяваме, че цената за изпълнение на услугата е единственото възнаграждение за изпълнение на дейностите по договора и Възложителят не дължи на Изпълнителя, каквито и да било други суми. Цената за изпълнение на договора не подлежи на промяна, освен в случаите на чл. 43 от ЗОП.

Нашата оферта е валидна 90 (деветдесет) календарни дни от датата на представянето ѝ.

Дата 06.08.2015г.

ПОДПИС и ПЕЧАТ:

Cilia Georgieva Ivanova (име и фамилия)

Управител (длъжност на представляващия Участника)

